

Polyesterkabelverteiler | Normkabelverteiler & Kleinverteilersäulen

Downloads:

Ersatzteilkatalog
Datenblätter
Ausschreibungstexte



Polyesterkabelverteiler

Normkabelverteiler | Leerschranke | Größe 0

Technische Beschreibung

- für den Außenbereich
- aus glasfaserverstärktem Polyester (SMC), halogenfrei
- nach DIN EN 60439-5
- Schutzart: IP44
- Schutzklasse II (schutzisoliert)
- Farbe RAL 7035
- als Leergehäuse mit passendem Sockel
- mit Einfachschließung oder Doppelschließung



Polyesterkabelverteiler

Größe 0

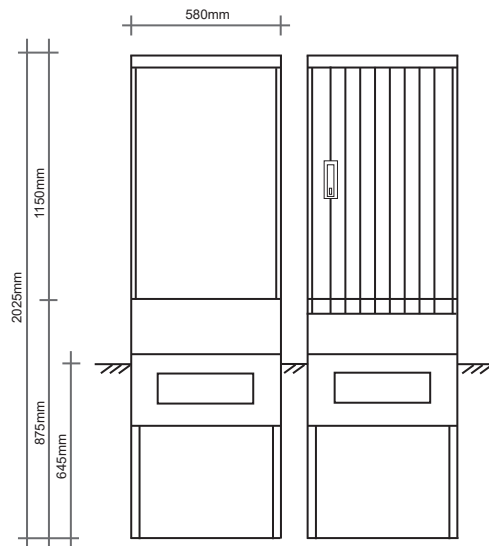

580mm x 1150mm (+875mm Sockel) x 320mm

Leerschrank ohne Sockel:

- | | |
|-------------------------|-------------|
| - mit Einfachschließung | PKV58-115ES |
| - mit Doppelschließung | PKV58-115DS |

mögliche Sockelvarianten: (zusätzlich zu bestellen)

- | | |
|---------------------|-----------|
| - Normsockel (Bild) | S-PKV58 |
| - Hochwassersockel | HWS-PKV58 |
| - Festplatzsockel | FPS-PKV58 |

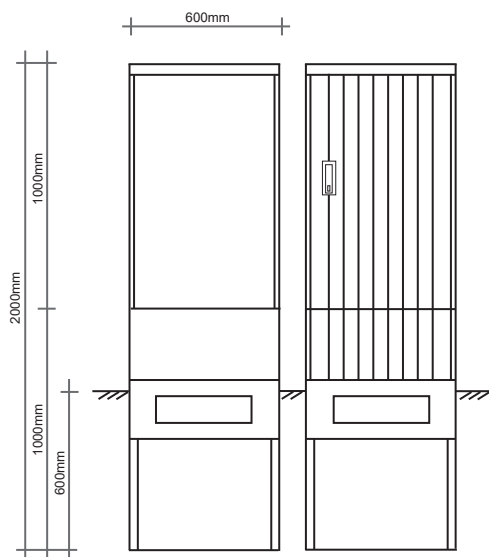

600mm x 1000mm (+1000mm Sockel) x 280mm

Leerschrank inklusive Normsockel:

- | | |
|------------------------|-------------|
| - mit Doppelschließung | PKV60-100DS |
|------------------------|-------------|

Polyesterkabelverteiler

Normkabelverteiler | Leerschranke | Größe 0

Polyesterkabelverteiler

Größe 0

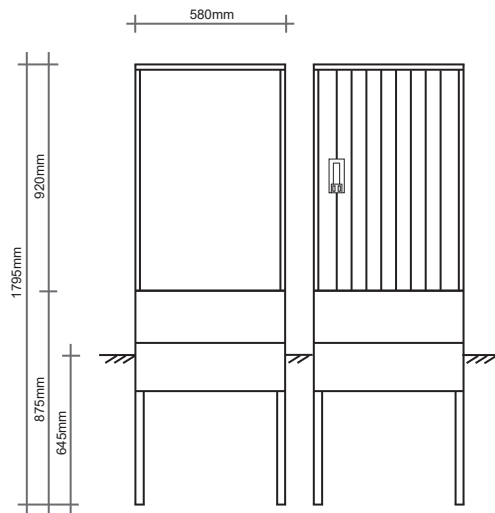

580mm x 920mm (+875mm Sockel) x 320mm

Leerschrank ohne Sockel:

- mit Einfachschießung PKV58-92ES
- mit Doppelschießung PKV58-92DS

mögliche Sockelvarianten: (zusätzlich zu bestellen)

- Normsockel (Bild) S-PKV58
- Hochwassersockel HWS-PKV58
- Festplatzsockel FPS-PKV58

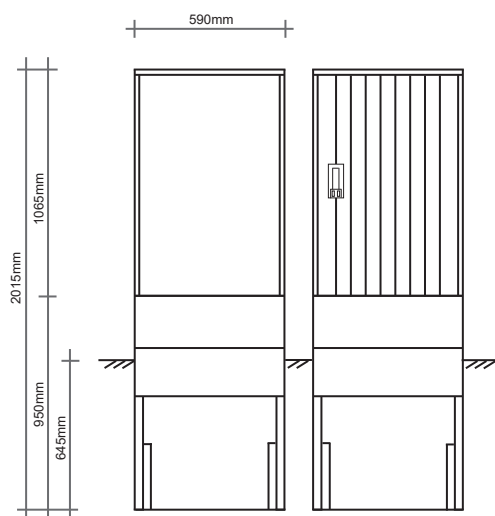

590mm x 1065mm (+950mm Sockel) x 322mm

Leerschrank ohne Sockel:

- mit Einfachschießung PKV58-106ES
- mit Doppelschießung PKV58-106DS

mögliche Sockelvarianten: (zusätzlich zu bestellen)

- Normsockel (Bild) S-PKV58
- Hochwassersockel HWS-PKV58
- Festplatzsockel FPS-PKV58

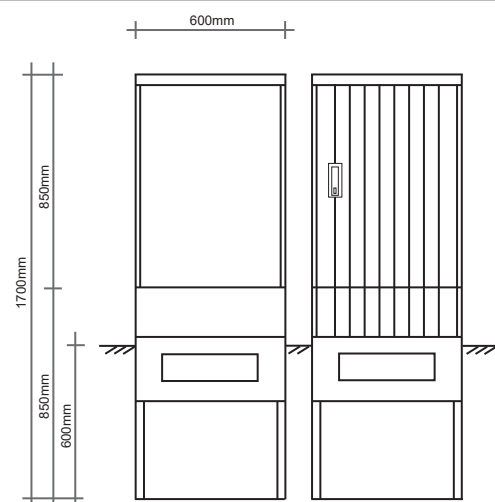

600mm x 850mm (+850mm Sockel) x 280mm

Leerschrank inklusive Normsockel:

- mit Doppelschießung PKV60-85DS

Polyesterkabelverteiler

Normkabelverteiler | Leerschranke | Größe 1

Polyesterkabelverteiler

Größe 1

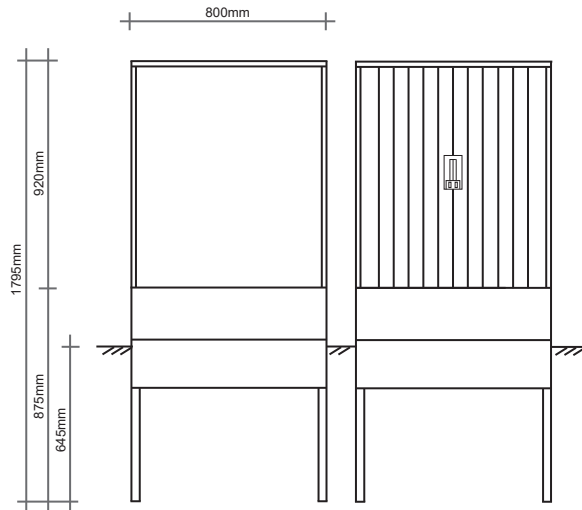

800mm x 920mm (+875mm Sockel) x 320mm

Leerschrank ohne Sockel:

- mit Einfachschließung PKV80-92ES
- mit Doppelschließung PKV80-92DS

mögliche Sockelvarianten: (zusätzlich zu bestellen)

- Normsockel (Bild) S-PKV80
- Hochwassersockel HWS-PKV80
- Festplatzsockel FPS-PKV80

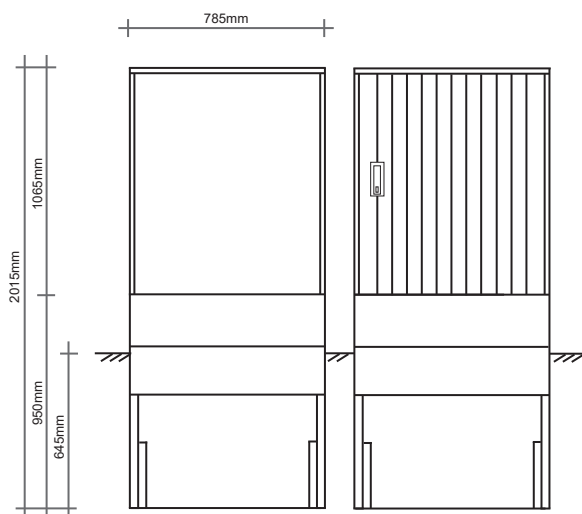

785mm x 1065mm (+950mm Sockel) x 322mm

Leerschrank ohne Sockel:

- mit Einfachschließung PKV80-106ES
- mit Doppelschließung PKV80-106DS

mögliche Sockelvarianten: (zusätzlich zu bestellen)

- Normsockel (Bild) S-PKV80
- Hochwassersockel HWS-PKV80
- Festplatzsockel FPS-PKV80

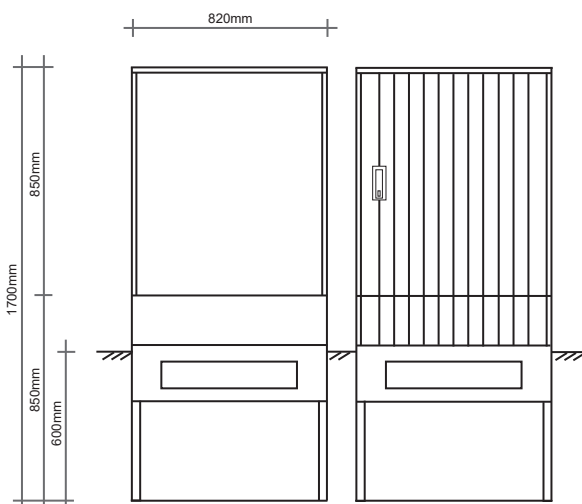

820mm x 850mm (+850mm Sockel) x 280mm

Leerschrank inklusive Normsockel:

- mit Doppelschließung PKV82-85DS

Polyesterkabelverteiler

Normkabelverteiler | Leerschranke | Größe 1

Polyesterkabelverteiler

Größe 1

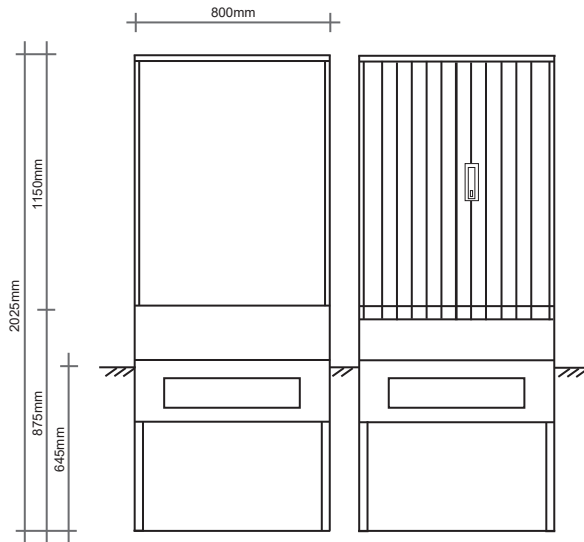

800mm x 1150mm (+875mm Sockel) x 320mm

Leerschrank ohne Sockel:

- | | |
|-------------------------|-------------|
| - mit Einfachschließung | PKV80-115ES |
| - mit Doppelschließung | PKV80-115DS |

mögliche Sockelvarianten: (zusätzlich zu bestellen)

- | | |
|---------------------|-----------|
| - Normsockel (Bild) | S-PKV80 |
| - Hochwassersockel | HWS-PKV80 |
| - Festplatzsockel | FPS-PKV80 |

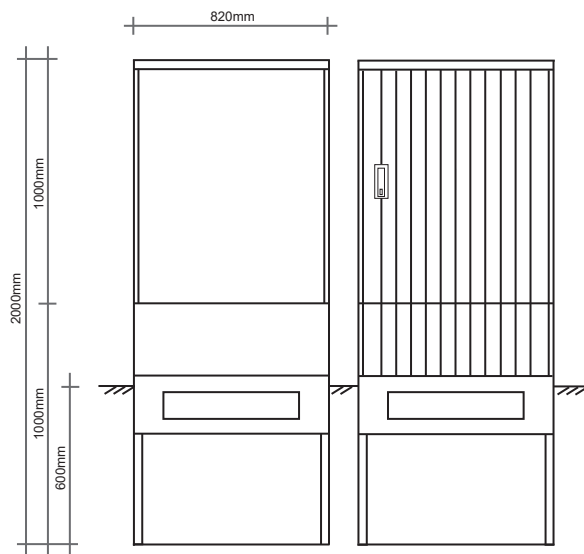

820mm x 1000mm (+1000mm Sockel) x 280mm

Leerschrank inklusive Normsockel:

- | | |
|------------------------|-------------|
| - mit Doppelschließung | PKV82-100DS |
|------------------------|-------------|

Polyesterkabelverteiler

Normkabelverteiler | Leerschranke | Größe 2

Polyesterkabelverteiler

Größe 2

* Anzahl Einführungen

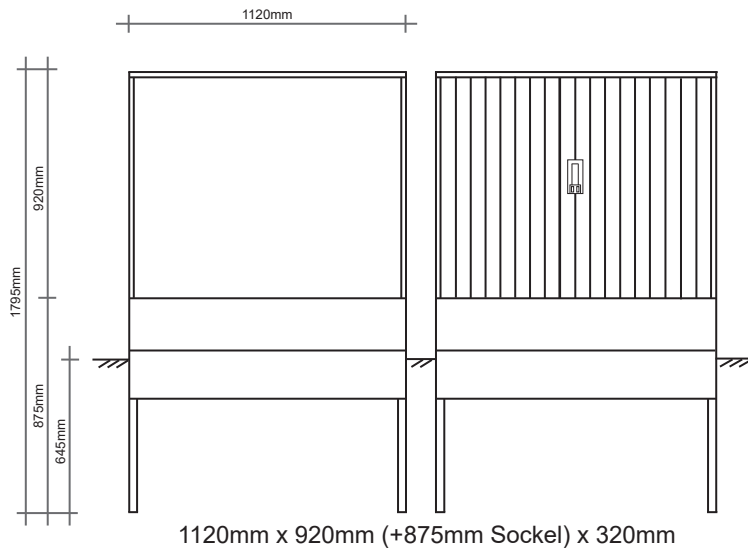

Leerschrank ohne Sockel:

- mit Einfachschließung PKV112-92ES
- mit Doppelschließung PKV112-92DS

mögliche Sockelvarianten: (zusätzlich zu bestellen)

- Normsockel (Bild) S-PKV112
- Hochwassersockel HWS-PKV112
- Festplatzsockel FPS-PKV112-3*
- Festplatzsockel FPS-PKV112-4
- Festplatzsockel FPS-PKV112-6

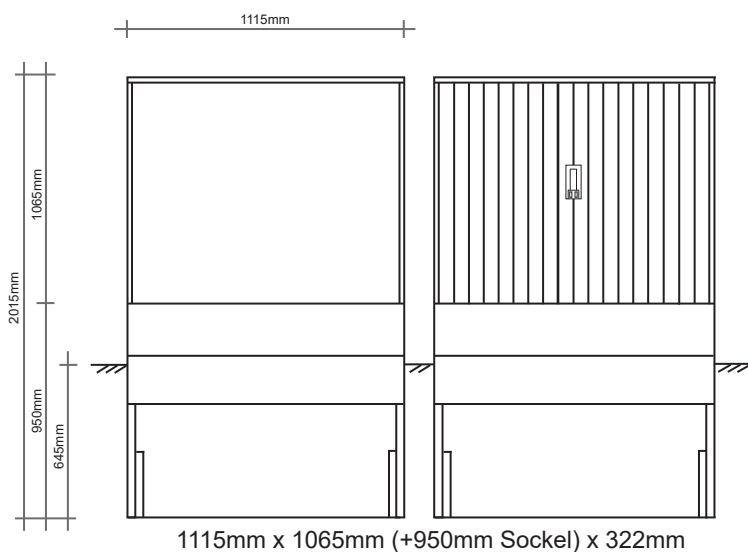

Leerschrank ohne Sockel:

- mit Einfachschließung PKV112-106ES
- mit Doppelschließung PKV112-106DS

mögliche Sockelvarianten: (zusätzlich zu bestellen)

- Normsockel (Bild) S-PKV112
- Hochwassersockel HWS-PKV112
- Festplatzsockel FPS-PKV112-3*
- Festplatzsockel FPS-PKV112-4
- Festplatzsockel FPS-PKV112-6

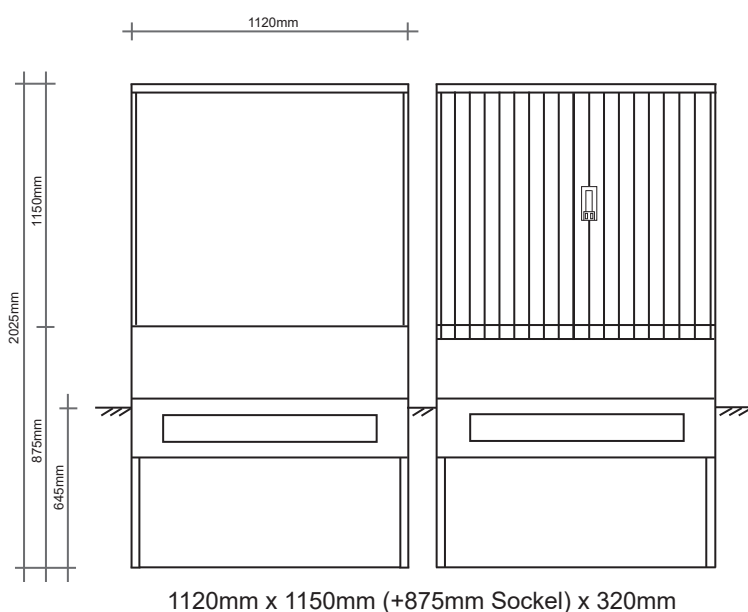

Leerschrank ohne Sockel:

- mit Einfachschließung PKV112-115ES
- mit Doppelschließung PKV112-115DS

mögliche Sockelvarianten: (zusätzlich zu bestellen)

- Normsockel (Bild) S-PKV112
- Hochwassersockel HWS-PKV112
- Festplatzsockel FPS-PKV112-3*
- Festplatzsockel FPS-PKV112-4
- Festplatzsockel FPS-PKV112-6

Polyesterkabelverteiler

Normkabelverteiler | Leerschranke | Größe 3

Polyesterkabelverteiler

Größe 3

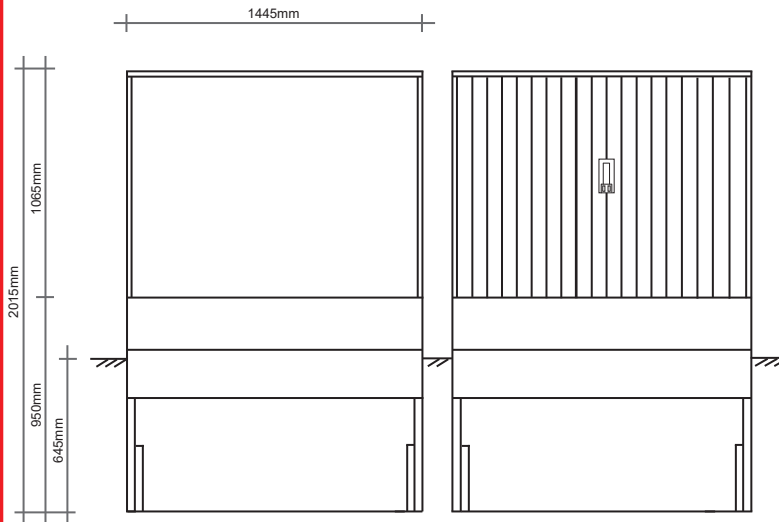

1445mm x 1065mm (+950mm Sockel) x 322mm

Leerschrank ohne Sockel:

- mit Einfachschißung PKV140-106ES
- mit Doppelschißung PKV140-106DS

mögliche Sockelvarianten: (zusätzlich zu bestellen)

- Normsockel (Bild) S-PKV140
- Hochwassersockel HWS-PKV140

Technische Beschreibung

- für den Außenbereich
- aus glasfaserverstärktem Polyester (SMC), halogenfrei
- nach DIN EN 60439-5
- Schutzart: IP44
- Schutzklasse II (schutzisoliert)
- Farbe RAL 7035
- als Leergehäuse mit passendem Sockel (angepresst inkl. herausnehmbarer Vorderplatte)
- Stecktüre mit Kastenschloss für Profilhalbzylinder
- Kabelabfangschiene

Polyesterkabelverteiler

Kleinverteilersäulen

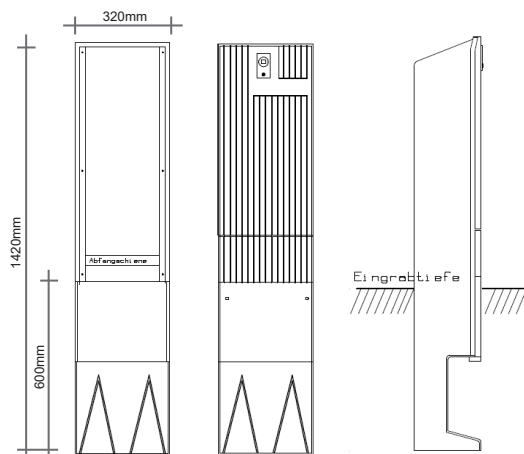

320mm x 820mm (+600mm Sockel) x 225mm

Leerschrank inklusive Normsockel:

- mit Kastenschloss

PKV32-82

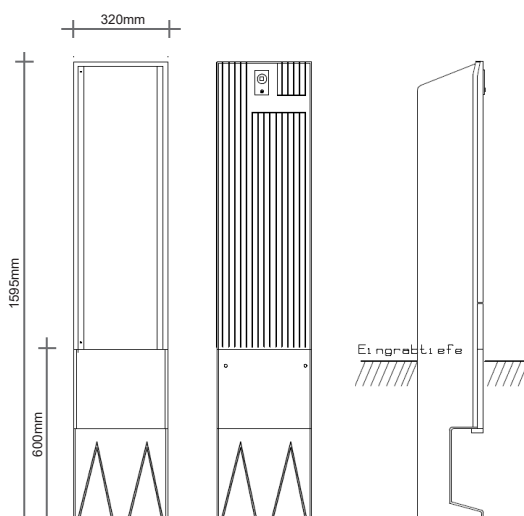

320mm x 995mm (+600mm Sockel) x 225mm

Leerschrank inklusive Normsockel:

- mit Kastenschloss

PKV32-99

Polyesterkabelverteiler | Festplatzverteiler

Downloads:

Ersatzteilkatalog
Datenblätter
Ausschreibungstexte



Polyesterkabelverteiler

Festplatzverteiler

Technische Beschreibung

- Kabelverteilerschrank für den Außenbereich
- aus glasfaserverstärktem Polyester (SMC), halogenfrei
- nach DIN EN 60439-5
- Schutzart: IP44
- Schutzklasse II (schutzisoliert)
- Farbe RAL 7035

Komplettschränke

Andere Typen frei kombinierbar!

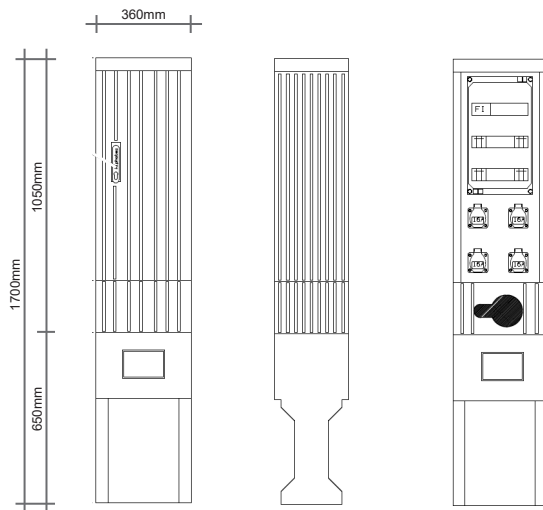

360mm x 1050mm (+650mm Sockel) x 280mm

FPKV-4

Bestehend aus:

- Polyesterkabelverteiler
- angepresster Sockel
- Türe mit Schwenkhebel für 2 Profilhalbzylinder
- 1 Profilhalbzylinder eingebaut
- Verteilergehäuse 250mm x 450mm
- 1 Neozed 3pol. 63A
- 4 FI LS C16A
- 1 Steckdosengehäuse (Sonder) mit:
4x CEE Steckdosen 230V/16A

Polyesterkabelverteiler

Festplatzverteiler

Technische Beschreibung

- Kabelverteilerschrank für den Außenbereich
- aus glasfaserverstärktem Polyester (SMC), halogenfrei
- nach DIN EN 60439-5
- Schutzart: IP44
- Schutzklasse II (schutzisoliert)
- Farbe RAL 7035



Komplettschränke

Andere Typen frei kombinierbar!

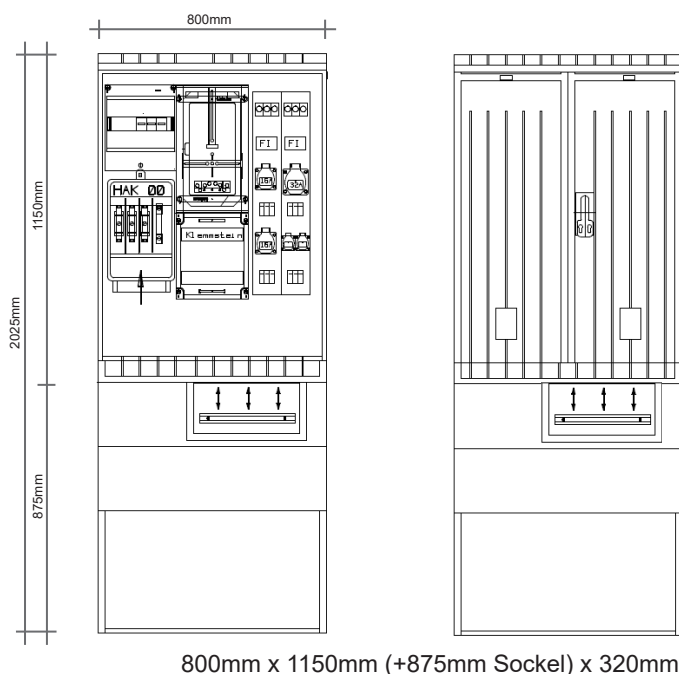

FPKV1Z-2SL-2-2-1-0

Bestehend aus:

- 1 HAK Gr.00
- 1 Zählerplatz IP54 verdrahtet
- 1 Einbauplatz für HSA
- 1 Schienensystem 5pol.
- 1 Steckdosenleiste 2x CEE 16A
- 1 Steckdosenleiste 2x Schuko, 1x CEE 32A

einzelne Artikel:

- 1 x **PKV80-115DS -1Z-SS** (Ausführung Festplatz)
- 1 x **FPS-PKV80**
- 1 x **SL185 0-2-0-0**
- 1 x **SL185 2-0-1-0**

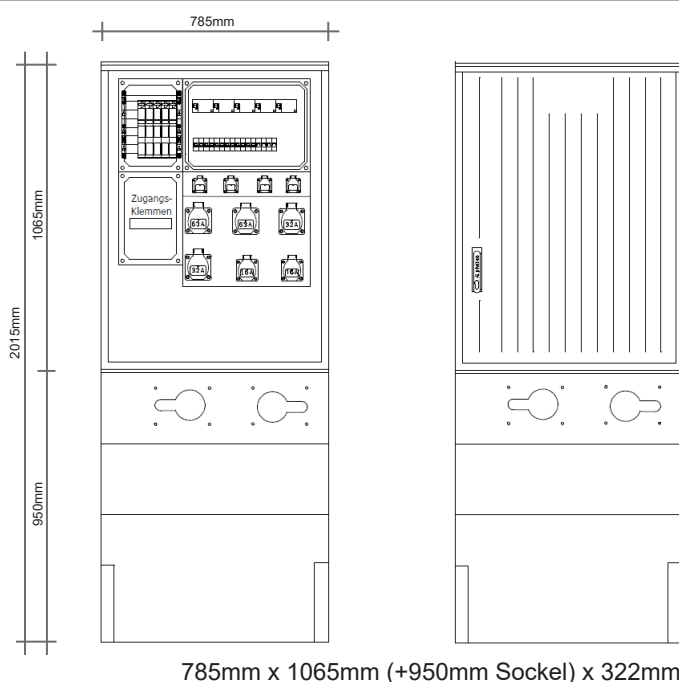

FPKV4-2-2-2

Bestehend aus:

- 1 Montageplatte PVC
- 1 Gehäuse für Einspeisung 320x220mm
- 1 Gehäuse für Schienensystem 320x220mm
- 1 Gehäuse für FI's und Automaten 320x440mm
- 1 Gehäuse für Steckdosen
- 1 Einspeiseklemmblock 4x120mm²
- 1 Schienensystem 4pol. 250A 60mm
- Neozed -Reiter- Lasttrennschalter D02 3pol. 63A
- 2x FI 4x63A/0,3A
- 2x FI 4x63A/0,03A
- 1x FI 4x40A/0,03A
- 4x Automat C32A 3pol.
- 4x Automat C16A 1pol.
- 2x CEE - Steckdose 63A
- 2x CEE - Steckdose 32A
- 2x CEE - Steckdose 16A
- 4x Schukosteckdose

Polyesterkabelverteiler

Festplatzverteiler

Technische Beschreibung

- Kabelverteilerschrank für den Außenbereich
- aus glasfaserverstärktem Polyester (SMC), halogenfrei
- nach DIN EN 60439-5
- Schutzart: IP44
- Schutzklasse II (schutzisoliert)
- Farbe RAL 7035



Komplettschränke

Andere Typen frei kombinierbar!

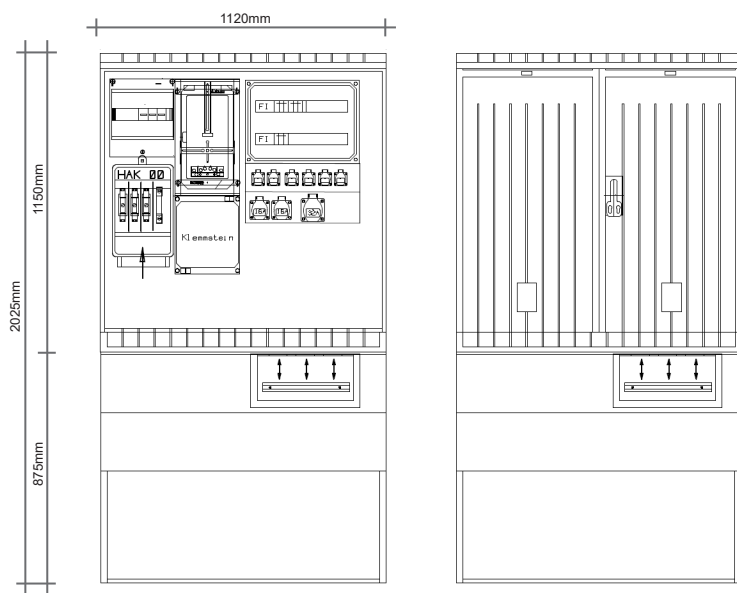

1120mm x 1150mm (+875mm Sockel) x 320mm

FPKV1Z-6-2-1-0

Bestehend aus:

- 1 HAK Gr.00
- 1 Zählerplatz IP54 verdrahtet
- 1 Einbauplatz für HSA
- 1 Abgangsfeld für HLAK
- 1 Steckdosengehäuse (Sonder) mit:
6x Schuko, 2x CEE16A, 1x CEE 32A

einzelne Artikel:

- 1 x **PKV112-115DS -1Z-6-2-1-0** (Ausführung Festplatz)
- 1 x **FPS-PKV112-3**

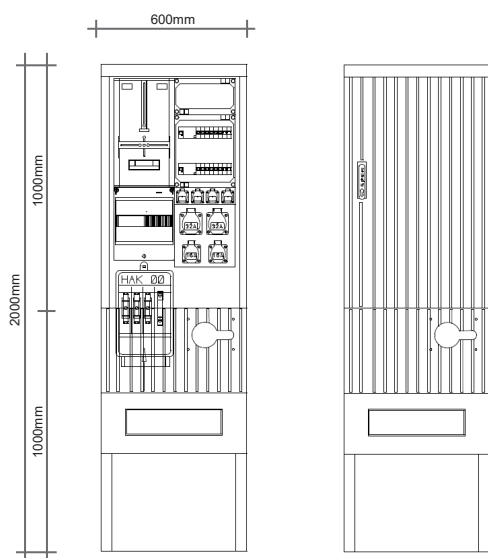

600mm x 1000mm (+1000mm Sockel) x 280mm

FPKV1Z-4-2-2-0

Bestehend aus:

- 1 Montageplatte PVC
- 1 HAK Gr.00
- 1 Zählerplatz IP54 verdrahtet
- 1 Anschlussgehäuse für HSA inkl. Schienensystem
- 1 Gehäuse für FI's und Automaten 320x320mm
- 1 Steckdosengehäuse (Sonder) mit:
4x Schukosteckdose,
2x CEE16A,
2x CEE 32A
2x FI 4x63/0,03A,
2x Automat C32A 3pol.,
2x Automat C16A 3pol.,
4x Automat B16A 1pol.

Polyesterkabelverteiler | NH-Verteiler

Downloads:

Ersatzteilkatalog
Datenblätter

Ausschreibungstexte



Polyesterkabelverteiler

NH-Verteiler

Technische Beschreibung

- Kabelverteilerschrank für den Außenbereich
- aus glasfaserverstärktem Polyester (SMC), halogenfrei
- nach DIN EN 60439-5
- Schutzart: IP44
- Schutzklasse II (schutzisoliert)
- Farbe RAL 7035
- als Leergehäuse mit Sockel und Einfachschließung bzw. Doppelschließung

Komplettschränke

Andere Typen frei kombinierbar!

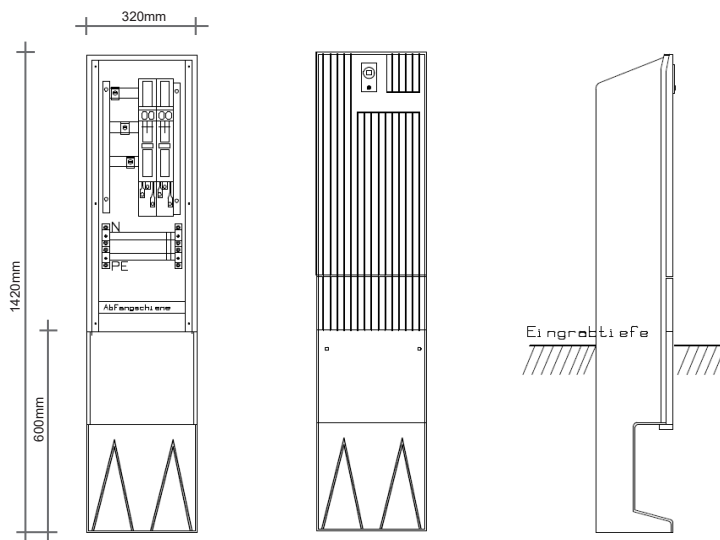

320mm x 820mm (+600mm Sockel) x 225mm

PKV32-NH2

Bestehend aus:

- Polyesterkabelverteiler
- angepresster Sockel inkl. herausnehmbarer Vorderplatte
- Kabelabfangschiene
- Stecktüre mit Kastenschloss für PHZ
- 1 Schienensystem 4pol. 630A Cu 30x5mm
- 2 NH - Lastschaltleisten Gr. 00 bis 160A mit Bügelklemmen bis 70A
- 1 Satz Zugangsklemmen bis 95A ungesichert

Technische Beschreibung

- Kabelverteilerschrank für den Außenbereich
- aus glasfaserverstärktem Polyester (SMC), halogenfrei
- nach DIN EN 60439-5
- Schutzart: IP44
- Schutzklasse II (schutzisoliert)
- Farbe RAL 7035
- als Leergehäuse mit Sockel und Einfachschließung

Komplettschränke

Andere Typen frei kombinierbar!

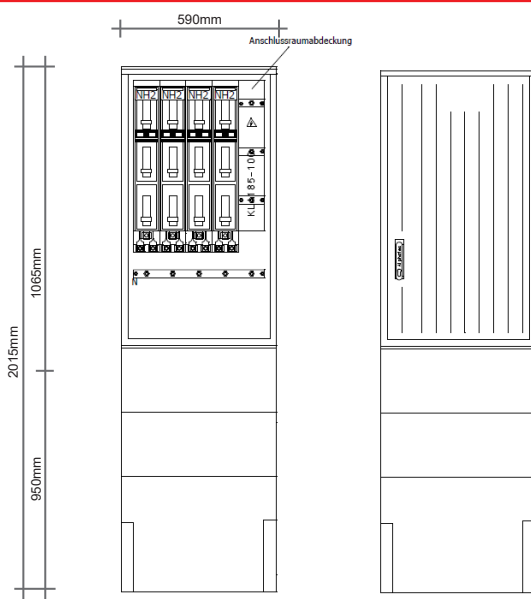

590mm x 1065mm (+950mm Sockel) x 322mm

PKV59-NH4-ES

Bestehend aus:

- 1 Schienensystem 4pol. 630A Cu 30x10mm (5pol. gegen Aufpreis)
- 4 NH - Lastschaltleisten Gr. II 400A mit V-Klemme bis 185mm² (240mm²)
- 1 Anschlussraumabdeckung
- 1 Sockel (Höhe 950mm)

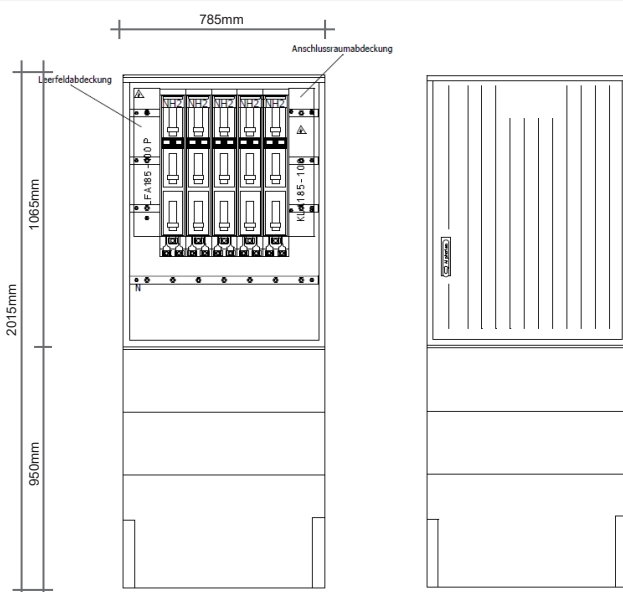

785mm x 1065mm (+950mm Sockel) x 322mm

PKV78-NH5-ES

Bestehend aus:

- 1 Schienensystem 4pol. 630A Cu 30x10mm (5pol. gegen Aufpreis)
- 5 NH - Lastschaltleisten Gr. II 400A mit V-Klemme bis 185mm² (240mm²)
- 1 Leerfeldabdeckung
- 1 Anschlussraumabdeckung
- 1 Sockel (Höhe 950mm)

Technische Beschreibung

- Kabelverteilerschrank für den Außenbereich
- aus glasfaserverstärktem Polyester (SMC), halogenfrei
- nach DIN EN 60439-5
- Schutzart: IP44
- Schutzklasse II (schutzisoliert)
- Farbe RAL 7035
- als Leergehäuse mit Sockel und Einfachschließung bzw. Doppelschließung

Komplettschränke

Andere Typen frei kombinierbar!

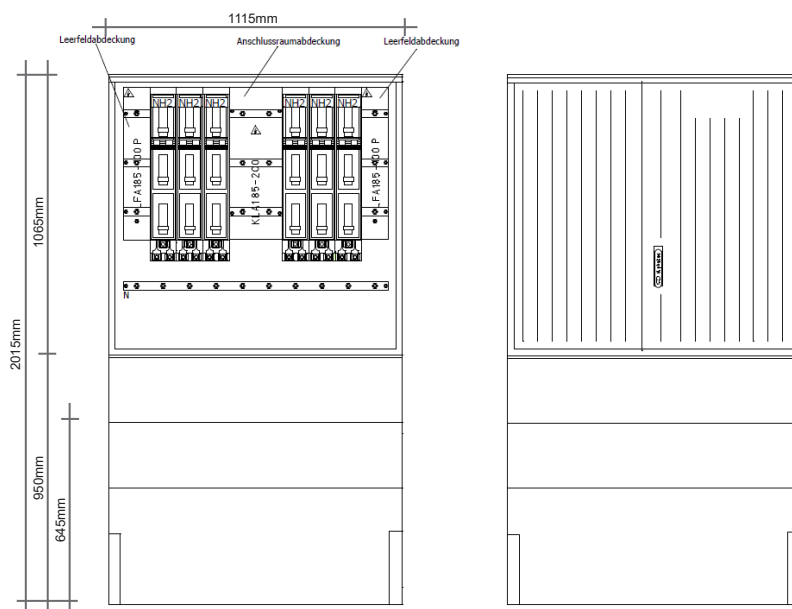

PKV112-NH6-ES

Bestehend aus:

- 1 Schienensystem 4pol. 630A Cu 30x10mm (5pol. gegen Aufpreis)
- 6 NH - Lastschaltleisten Gr. II 400A mit V-Klemme bis 185mm² (240mm²)
- 2 Anschlussraumabdeckung
- 2 Leerfeldabdeckung
- 1 Sockel (Höhe 950mm)

1115mm x 1065mm (+950mm Sockel) x 322mm

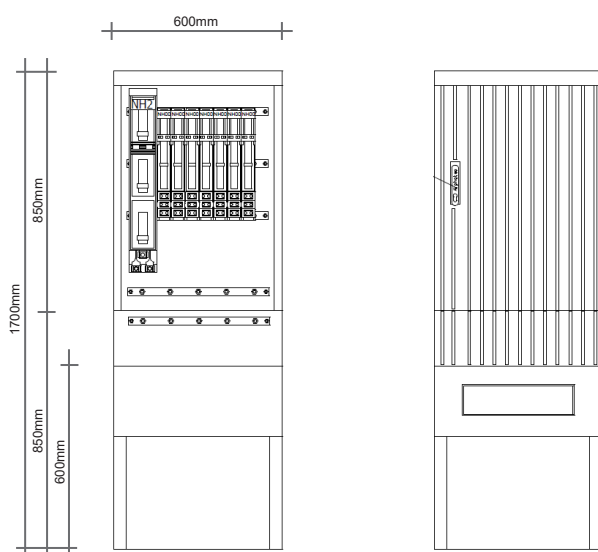

PKV60-NH1-7-DS

Bestehend aus:

- 1 Schienensystem 5pol. 630A
- 1 NH - Lastschaltleiste Gr. II 400A mit V-Klemme bis 185mm² (240mm²)
- 7 NH - Lastschaltleisten Gr. 00 160A
- 3 Doppeladapter für NH00
- 1 Einfachadapter für NH00

600mm x 850mm (+850mm Sockel) x 280mm

Polyesterkabelverteiler | Zubehör

Polyesterkabelverteiler

Zubehör | Hochwassersockel & Normsockel

Technische Beschreibung

- für den Außenbereich
- aus glasfaserverstärktem Polyester (SMC), halogenfrei
- nach DIN EN 60439-5
- Schutzklasse II (schutzisoliert)
- Farbe RAL 7035
- Gesamthöhe Hochwassersockel: 1075mm

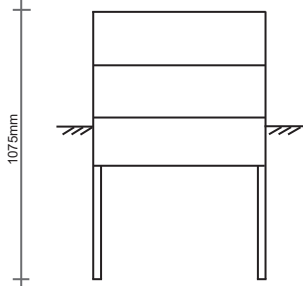
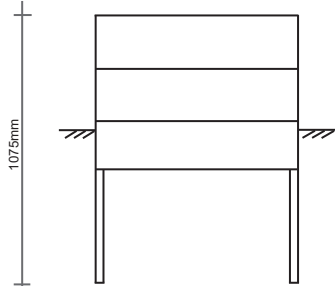
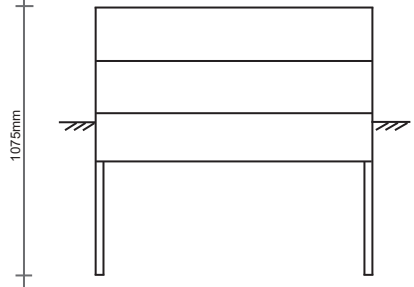
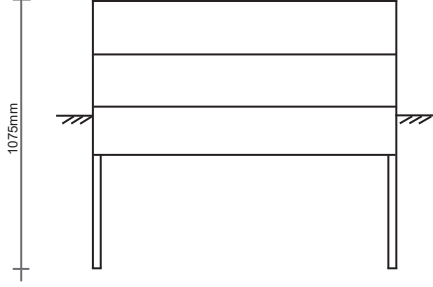

Hochwassersockel

Größe 0	Hochwassersockel:	Normsockel:
 <p>Breite: 580mm; Tiefe: 320mm</p>	HWS-PKV58	S-PKV58 (Höhe: 875mm)
 <p>Breite: 800mm; Tiefe: 320mm</p>	HWS-PKV80	S-PKV80 (Höhe: 875mm)
 <p>Breite: 1120mm; Tiefe: 320mm</p>	HWS-PKV112	S-PKV112 (Höhe: 875mm)
 <p>Breite: 1066mm; Tiefe: 322mm</p>	HWS-PKV140	S-PKV140 (Höhe: 875mm)

Polyesterkabelverteiler

Zubehör | Sockel mit Einführung



Technische Beschreibung

- für den Außenbereich
- aus glasfaserverstärktem Polyester (SMC), halogenfrei
- nach DIN EN 60439-5
- Schutzklasse II (schutzisoliert)
- Farbe RAL 7035
- Gesamthöhe Festplatzsockel: 875mm
- Kabellauf mit PVC Schieber



* Kabelabfangschiene als Zubehör erhältlich



Festplatzsockel

Größe 0	Festplatzsockel:	Kabelabfangschiene:
<p>Breite: 580mm; Tiefe: 320mm</p>	FPS-PKV58	KS-FPS-3 (als Zubehör)
Größe 1	Festplatzsockel:	Kabelabfangschiene:
<p>Breite: 800mm; Tiefe: 320mm</p>	FPS-PKV80	KS-FPS-3 (als Zubehör)
Größe 2	Festplatzsockel:	Kabelabfangschiene:
<p>Breite: 1120mm; Tiefe: 320mm</p>	FPS-PKV112-3	KS-FPS-3 (als Zubehör)
	FPS-PKV112-4	KS-FPS-4 (als Zubehör)
	FPS-PKV112-6	2x KS-FPS-3 (als Zubehör)

Technische Beschreibung

- Systemleiste für Kabel- und Festplatzverteiler
- nach DIN EN 60439-1
- Anschluss- und Befestigung auf Sammelschienensystem 185mm
- je nach Ausführung enthalten: D02-Sicherungssockel 3pol. & FI-Schalter/ LS-Schalter
- Höhe: 710mm
- Breite: 100mm
- Tiefe: 165mm



Systemleisten

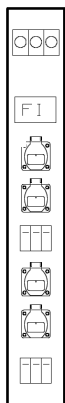

SL1854-0-0-0

Bestückung:

- Schienensystem 185mm
- 4 x Schukosteckdose



SL1852-0-1-0

Bestückung:

- Schienensystem 185mm
- 2 x Schukosteckdose
- 1 x CEE Steckdose 32A

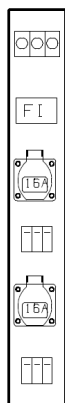

SL1850-2-0-0

Bestückung:

- Schienensystem 185mm
- 2 x CEE Steckdose 16A

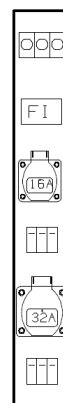

SL1850-1-1-0

Bestückung:

- Schienensystem 185mm
- 1 x CEE Steckdose 16A
- 1 x CEE Steckdose 32A

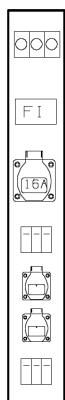

SL1852-1-0-0

Bestückung:

- Schienensystem 185mm
- 2 x Schukosteckdose
- 1 x CEE Steckdose 16A



MPK-112-92

Montageplatten aus PVC

Bezeichnung	VPE	Artikelnummer
- Montageplatten 6mm PVC, 580x920 mm, inkl. Schrauben	1	MPK-58-92
- Montageplatten 6mm PVC, 800x920 mm, inkl. Schrauben	1	MPK-80-92
- Montageplatten 6mm PVC, 1120x920 mm, inkl. Schrauben	1	MPK-112-92
- Montageplatten 6mm PVC, 580x1150 mm, inkl. Schrauben	1	MPK-58-115
- Montageplatten 6mm PVC, 800x1150 mm, inkl. Schrauben	1	MPK-80-115
- Montageplatten 6mm PVC, 1120x1150 mm, inkl. Schrauben	1	MPK-112-115
- Montageplatten 6mm PVC, 1445x1066 mm, inkl. Schrauben	1	MPK-140-106

Zwischensockel für Polyesterkabelverteiler

Für spätere Umrüstung auf Hochwassersockel oder für Montage auf flachem Untergrund.

passend für	Höhe	Artikelnummer
- PKV58-92/115ES und DS	320	ZS-PKV58
- PKV80-92/115ES und DS	320	ZS-PKV80
- PKV112-92/115ES und DS	320	ZS-PKV112

Bodenplatte für Polyesterkabelverteiler (es wird kein Sockel benötigt)

passend für	Breite	Artikelnummer
- PKV58-92ES und DS	600	BP-PKV58
- PKV80-92ES und DS	800	BP-PKV80
- PKV110-92ES und DS	1120	BP-PKV112

Sockelfüller



SOF-25

Bezeichnung	VPE	Artikelnummer
- Sockelfüller 25 Liter	1	SOF-25



AS12TEgrau



AS12TEgrauo



PHZ2-110319N



PHZ1-EK333



Montagebeispiele

Abdeckstreifen

Bezeichnung	VPE	Artikelnummer
- Abdeckstreifen sperrbar	1	2KUN0107
- Abdeckstreifen grau geschlossen, 220x53	1	AS12TEgrau
- Abdeckstreifen grau geschlossen, 1000x53	1	AS1000grau
- Abdeckstreifen grau offen, 220x53	1	AS12TEgrauo

Schwenkhebel Zubehör

Bezeichnung	VPE	Artikelnummer
- Profilhalbzylinder 110319N inkl. Schlüssel	1	PHZ2-110319N
- Ersatzschlüssel 110319N	1	PHZ2-110319N-S
- Profilhalbzylinder EK333 inkl. Schlüssel	1	PHZ1-EK333
- Ersatzschlüssel EK333	1	PHZ1-EK333-S

Zählerhaube transparent

Bezeichnung	VPE	Artikelnummer
- Zählerhaube transparent, 300x250 mm; inkl. geschäumter Dichtung IP54, 4x Befestigungsschrauben	1	ZH-300-PHZ
- Zählerhaube transparent, 375x250 mm; inkl. geschäumter Dichtung IP54, 4x Befestigungsschrauben	1	ZH-375-PHZ
- Zählerhaube transparent, 450x250 mm; inkl. geschäumter Dichtung IP54, 4x Befestigungsschrauben	1	ZH-450-PHZ